

112學年度高級中等學校排球甲級聯賽男生組預賽

第一分段：

一、晉級方式：

(一)場次十一、十二、十三、十四之勝隊，計4隊晉級複賽。

(複賽抽籤時間:12/8(五)1500@甲場地技委席)

(二)其餘球隊(14隊)，參加第二分段晉級賽。

二、樹狀圖：

三、*字符號之場次不排定開賽時間，比賽時間為上一場次結束後接續開賽。

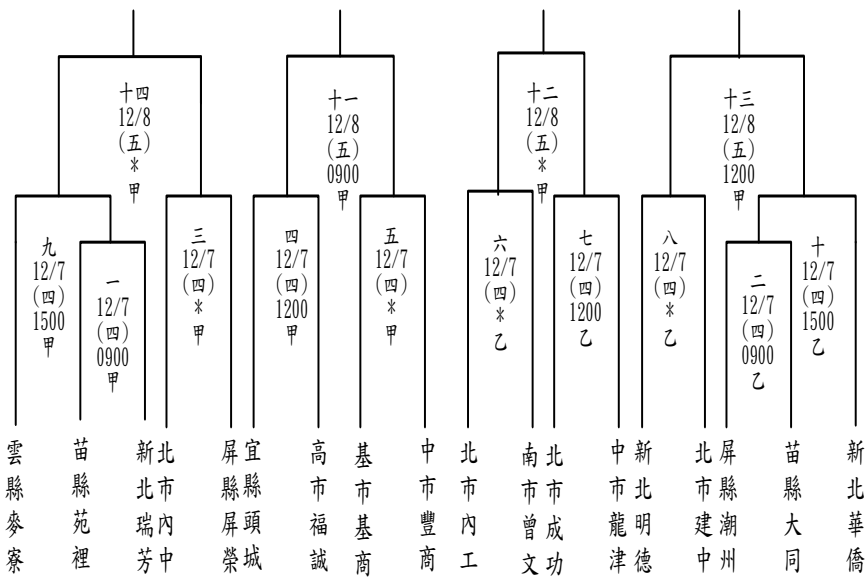

第二分段：

一、晉級方式：

(一)場次二十一、二十二、二十三、二十四之勝隊，計4隊晉級複賽。

(複賽抽籤時間:12/10(日)1500@甲場地技委席)

(二)其餘球隊(10隊)，參加第三分段晉級賽。

二、樹狀圖：

三、*字符號之場次不排定開賽時間，比賽時間為上一場次結束後接續開賽。

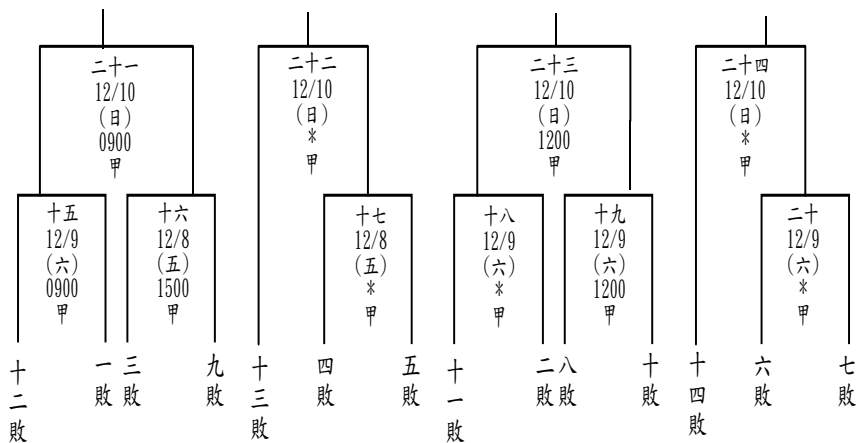

第三分段：

一、晉級方式：

(一)場次三十一、三十二之勝隊，計2隊晉級複賽。

(複賽抽籤時間:12/11(一)1630@甲場地技委席)

(二)其餘球隊(8隊)，參加第四分段晉級賽。

二、樹狀圖：

三、*字符號之場次不排定開賽時間，比賽時間為上一場次結束後接續開賽。

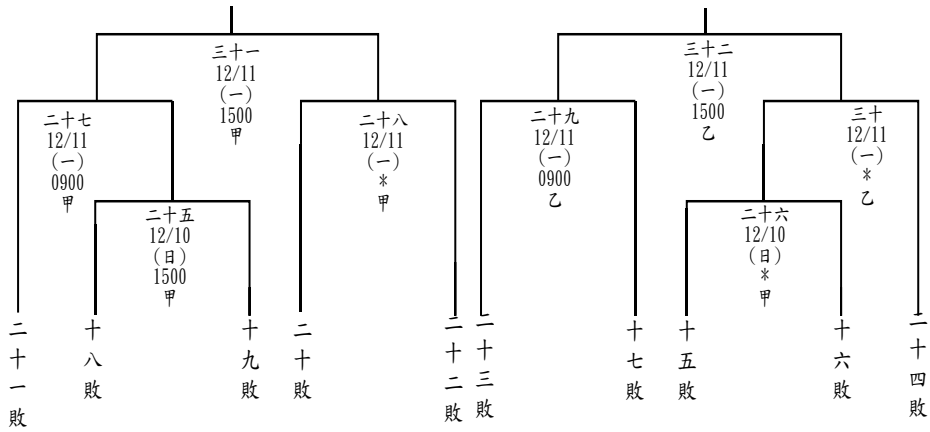

第四分段：

一、晉級方式：

場次三十七、三十八之勝隊，計2隊晉級複賽。

(複賽抽籤時間:12/12(二)1630@甲場地技委席)

二、樹狀圖：

三、*字符號之場次不排定開賽時間，比賽時間為上一場次結束後接續開賽。

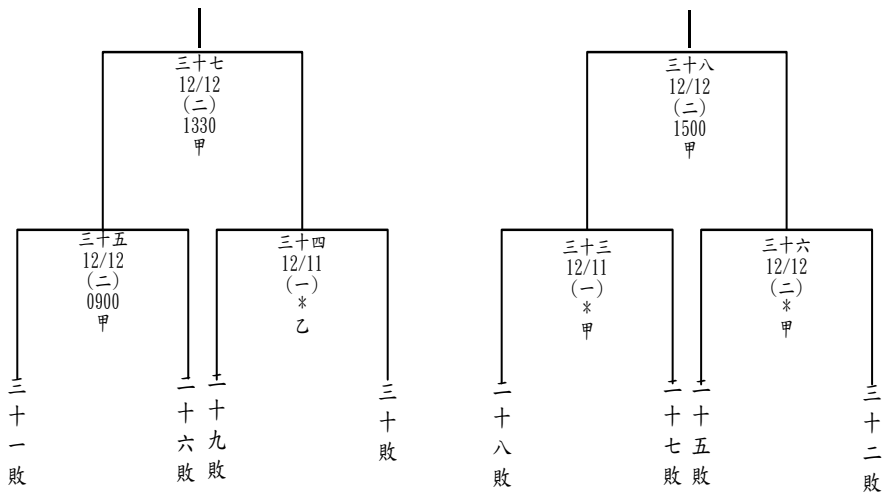

112學年度高級中等學校排球甲級聯賽女生組預賽

第一分段：

一、晉級方式：

(一)場次九場、十場、十一場之勝隊，計3隊晉級複賽。

(複賽抽籤時間:12/9(六)1330@乙場地技委席)

(二)其餘球隊(11隊)，參加第二分段晉級賽。

二、樹狀圖：

三、*字號之場次不排定開賽時間，比賽時間為上一場次結束後接續開賽。

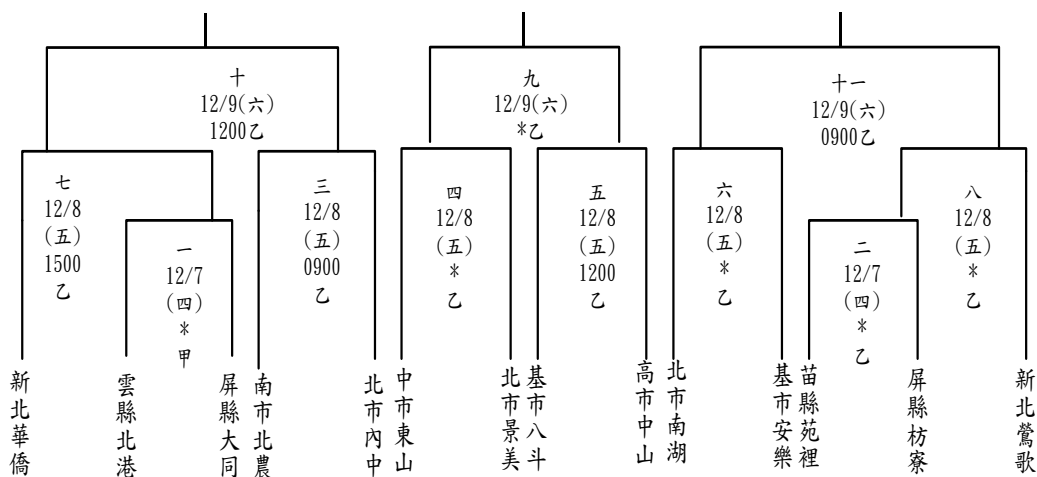

第二分段：

一、晉級方式：

(一)場次十七場、十八場、十九場之勝隊，計3隊晉級複賽。

(複賽抽籤時間:12/10(日)1330@乙場地技委席)

(二)其餘球隊8隊，參加第三分段晉級賽。

二、樹狀圖：

三、*字號之場次不排定開賽時間，比賽時間為上一場次結束後接續開賽。

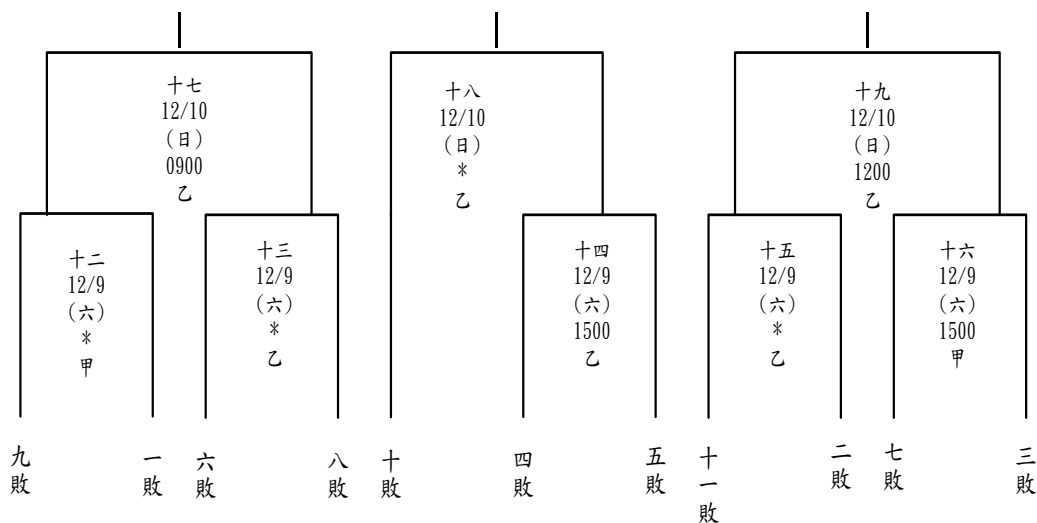

第三分段：

一、晉級方式：

- (一)場次二十四場、二十五場之勝隊，計2隊晉級複賽。
(複賽抽籤時間:12/11(一)1330@乙場地技委席)
- (二)其餘球隊6隊，參加第四分段晉級賽。

二、樹狀圖：

三、*字符號之場次不排定開賽時間，比賽時間為上一場次結束後接續開賽。

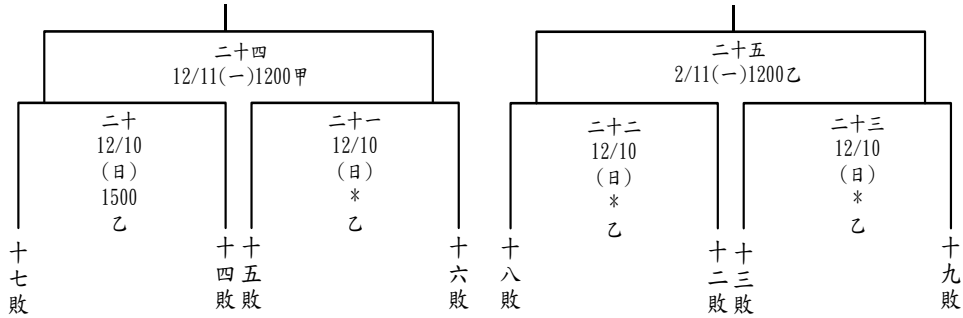

第四分段：

一、晉級方式：

- (一)場次二十八場、二十九場之勝隊，計2隊晉級複賽。
(複賽抽籤時間:12/12(二)1200@乙場地技委席)
- (二)其餘球隊4隊，參加第五分段晉級賽。

二、樹狀圖：

三、*字符號之場次不排定開賽時間，比賽時間為上一場次結束後接續開賽。

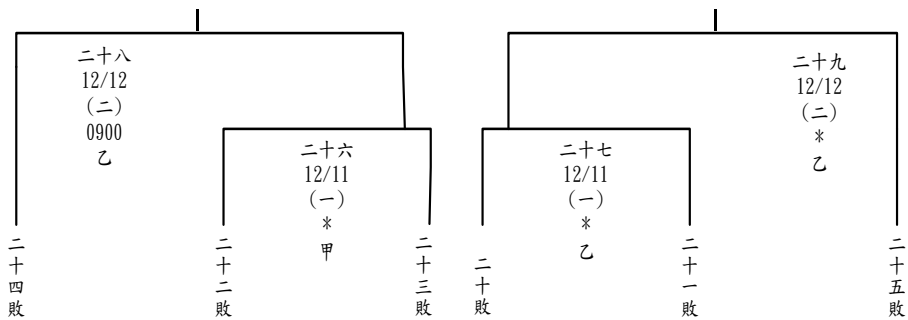

第五分段：

一、晉級方式：

- (一)場次三十場、三十一場之勝隊，計2隊晉級複賽。
(複賽抽籤時間:12/12(二)1630@乙場地技委席)

二、樹狀圖：

三、*字符號之場次不排定開賽時間，比賽時間為上一場次結束後接續開賽。

